

# Ferrolì

**H<sub>2</sub>**  
HYDROGEN  
PLUG-IN



# BlueHelix Maxima

Caldaie murali a condensazione con produzione sanitaria istantanea



# BLUEHELIX MAXIMA

## Funzionalità alla maxima espressione

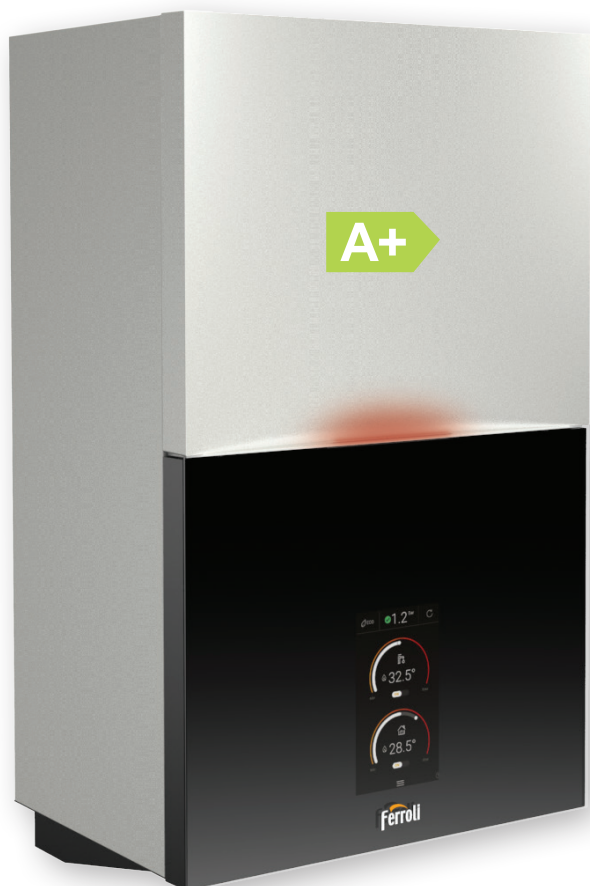

Le **linee esclusive** di **BLUEHELIX MAXIMA** innovano radicalmente il concept estetico finora proposto attraverso l'impiego del cristallo e l'uso rivoluzionario delle forme curve.

Un **ambient LED multicolore**, incastonato in posizione centrale, permette di percepire anche a livello cromatico visivo lo stato e le modalità di funzionamento della caldaia.

L'ampio **display full touch screen a colori da 7"** integrato nella superficie frontale di vetro nero temperato consente all'utente di interagire in modo totalmente smart con il prodotto grazie anche all'abbinamento col comando remoto smart **CONNECT** gestibile da app iOS e Android.

Concepita per soddisfare a pieno le richieste di un prodotto «robusto» sotto ogni punto di vista: **scambiatore termico primario a passaggi elevati, scambiatore secondario sanitario potenziato a 20 piastre, circolatore ad elevata prevalenza, nuova elettronica di controllo.**

Tutti questi elementi sono progettati in modo da garantire massima efficienza ed affidabilità nel tempo anche, e non solo, in sostituzione di vecchi generatori in impianti particolarmente sporchi: **ideale per la sostituzione «senza pensieri».**

## LA GAMMA

modelli funzionanti a metano, a gpl ed ad aria propanata

### mod. 28 C

COMBINATA (16,1 l/min a  $\Delta t$  25°C)

### mod. 34 C

COMBINATA (19,5 l/min a  $\Delta t$  25°C)

## GARANZIA ESTESA CON LA FORMULA "7 ANNI SERENITY"

La qualità di **BLUEHELIX MAXIMA** non si discute, e Ferrol è pronta a metterla alla prova offrendo ai propri clienti una copertura di garanzia estesa che assicura anche la manutenzione periodica e le verifiche di Legge.



## SILENZIOSITÀ MAXIMA: SOLO 45 dB\*

La progettazione particolarmente curata di **BLUEHELIX MAXIMA** ha consentito di raggiungere **valori significativi in termini di silenziosità e comfort acustico**, tanto che si potrebbe quasi far fatica a distinguere il rumore di fondo di una abitazione dalla rumorosità prodotta dalla caldaia durante il funzionamento a regime.

Anche i **transitori di accensione/spengimento** della caldaia sono stati **ottimizzati in funzione del comfort acustico**, cosicché al cliente non toccherà più il fastidio di capire se la caldaia è accesa o spenta dalla sua rumorosità come sulle vecchie generazioni di caldaie.

(\*) modello 28 kW



## ESTETICA MAXIMA

Design esclusivo (Patented)

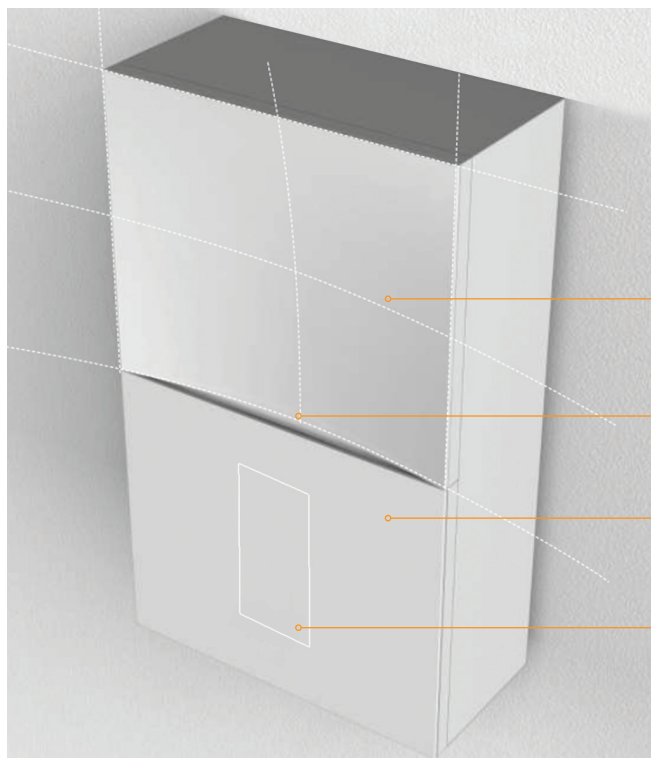

curvatura  
progressiva

ambient  
led

vetro  
temperato

display full  
touch 7"



## INNOVAZIONE MAXIMA



Sviluppare soluzioni **sostenibili e a basso impatto ambientale** in grado di contrastare il surriscaldamento climatico ora è una realtà! BLUEHELIX MAXIMA è già in grado di auto-regolarsi autonomamente (plug-in) e funzionare correttamente in totale sicurezza con miscele di gas naturale arricchite con l'idrogeno già previste in distribuzione in Europa (\*)

(\*) miscele di Gas Naturale/Idrogeno 80%/20%

## EFFICIENZA MAXIMA

BLUEHELIX MAXIMA non è solo bella ma raggiunge un'**efficienza energetica del riscaldamento d'ambiente** tra le più alte della categoria della caldaia:  $\eta_s$  **94%** e con l'abbinamento al cronocomando remoto wi-fi CONNECT raggiunge la classe energetica di **sistema A+** (scala da G ad A+++).





# IL CONTROLLO IN CALDAIA

## Quadro comandi e funzioni

L'innovativa elettronica di controllo e gestione di **BLUEHELIX MAXIMA** si pone ai massimi livelli della categoria.

L'ampio display grafico a colori full touch screen da 7" permette la visualizzazione in tempo reale delle informazioni di funzionamento grazie a **schermate grafiche semplici ed intuitive**.

Con un semplice tocco è possibile impostare i set point di temperatura per il riscaldamento e l'acqua calda sanitaria.

Grazie alla guida contestuale, **BLUEHELIX MAXIMA** informa direttamente l'utente delle possibili cause di anomalia fornendo al tempo stesso al tecnico abilitato indicazioni su possibili soluzioni da intraprendere.

Anche la pressione di impianto non è più un problema perché grazie alla **funzione di elettrocaricamento** impianto semi-automatica basta un semplice "touch" e la caldaia ripristina automaticamente la pressione adeguata senza richiedere l'intervento manuale dell'utente.



Impostazioni temperatura sanitario



Selezione lingua

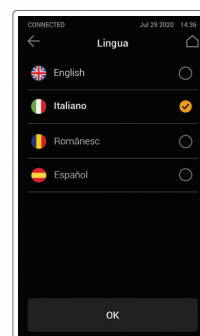

Impostazioni temperatura riscaldamento



schermate di esempio

Sblocco anomalie



Ripristino semiautomatico pressione impianto



Testing iniziale



# CONNECT

## Il controllo remoto

- Comando remoto fornito con il codice kit in classe A+ per la **gestione del comfort domestico anche da Smartphone** (\*)
- **Connessione alla rete WiFi domestica** per l'accesso ad internet tramite ricevitore RF/WiFi a corredo
- Disponibile APP CONNECT per accensione/spegnimento caldaia e **gestione del comfort domestico** riscaldamento/sanitario da remoto tramite Smartphone (iOS e Android)
- **Massimizzazione del comfort ambiente** con regolazione modulante della temperatura di mandata tramite le funzioni di **Compensazione Climatica Ambiente (CCA) e Compensazione Climatica Esterna (CCE)** tramite **temperatura esterna rilevabile direttamente da internet** (o da sonda esterna opzionale)
- **Migliora del +4% l'efficienza media stagionale in riscaldamento d'ambiente**
- **Programmazione oraria settimanale in intervalli da 30 minuti** tramite APP CONNECT
- **Visualizzazione allarmi** anche tramite APP CONNECT
- **Modalità di funzionamento:** Off, Vacanza, Automatico, Manuale
- **Tre livelli di temperatura modificabili:** Comfort, Economy, Antigelo



Comando



Ricevitore RF/Wifi



(\*) È disponibile anche il codice della sola caldaia

## COMPENSAZIONE CLIMATICA

CCE

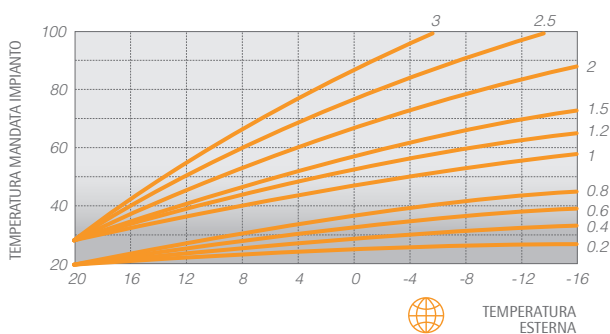

WEB | COMPENSAZIONE CLIMATICA ESTERNA

Con la **lettura della temperatura esterna direttamente da internet** (o dalla sonda esterna opzionale) il sistema è in grado di variare la temperatura di impianto in funzione della temperatura esterna misurata sulla base di curve climatiche configurabili, garantendo così all'utente il massimo comfort ambiente al variare delle condizioni climatiche esterne.

CCA

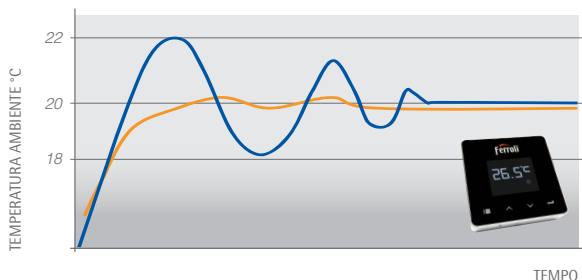

COMPENSAZIONE CLIMATICA AMBIENTE

La funzione modulante di CONNECT consente una **modulazione della potenza** della caldaia man mano che si raggiunge il **valore della temperatura ambiente** impostato. Ciò migliora la qualità del comfort eliminando i picchi di calore con un conseguente risparmio energetico.

CON CRONOCOMANDO REMOTO CONNECT

CON TERMOSTATO AMBIENTE NON MODULANTE



# MAXIMA DISPONIBILITÀ DI ACCESSORI

## Accessori idraulici - fumi

L'attenzione posta all'estetica per **BLUEHELIX MAXIMA**, non ha limiti.

La caldaia dispone di una serie di accessori che rendono l'installazione, oltre che funzionale, gradevole sul piano estetico.

È **disponibile un copriattacchi sagomato** di colore nero per la copertura delle connessioni idrauliche ed il **relativo kit cinque tubi completo di quattro rubinetti**.

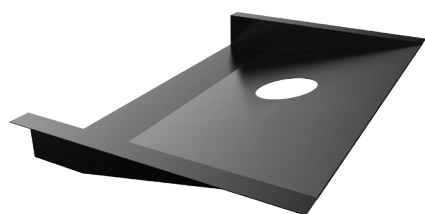

KIT COPRIATTACCHI

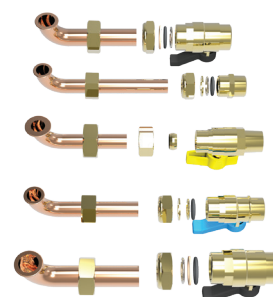

KIT IDRAULICO

Infine, per i clienti più esigenti ed attenti al design, oltre alla tradizionale serie di colore bianco è disponibile una **serie completa di accessori fumi di colore nero**.



### ACCESSORI FUMI COASSIALI 60/100



### ACCESSORI FUMI SEPARATI 80/80

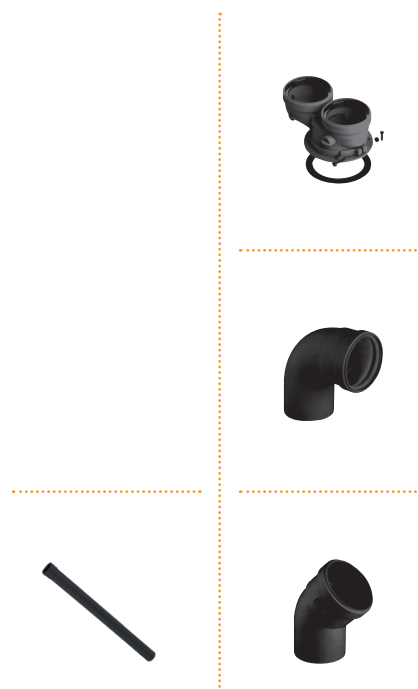

# BLUEHELIX MAXIMA... VISTA DA DENTRO

## IL GRUPPO TERMICO FERROLI THERMOBALANCE™ NEI SUOI 5 ELEMENTI



La cella di combustione e lo scambiatore di **BLUEHELIX MAXIMA** massimizzano i vantaggi funzionali e la robustezza costruttiva. Il design monociruito fa sì che le eventuali bolle d'aria dell'impianto non restino intrappolate nello scambiatore, e ne agevola al massimo la pulizia con il lavaggio chimico.

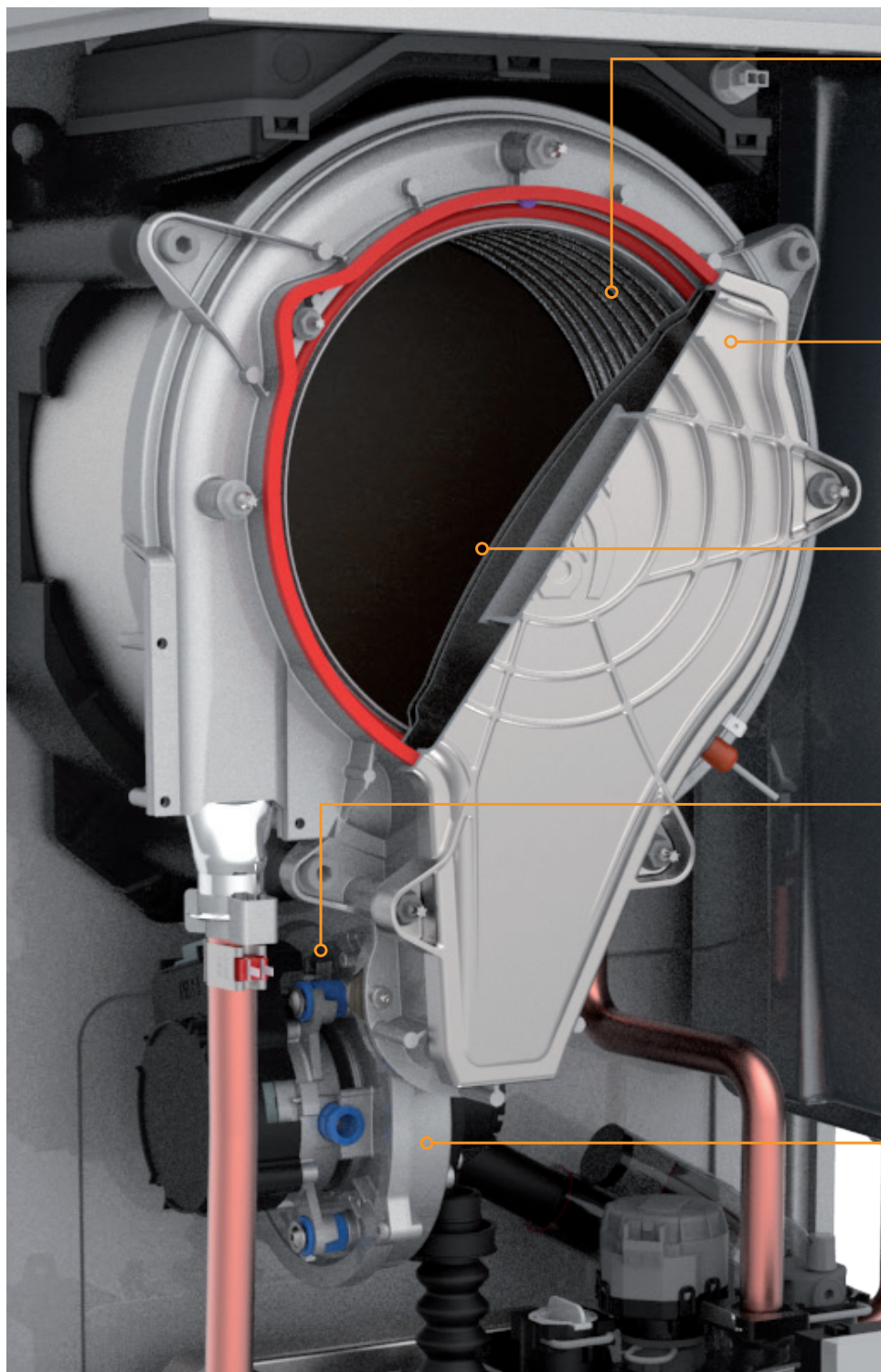

### SCAMBIATORE **1**

Scambiatore **inox monociruito ad elevati passaggi**, resistente all'intasamento e di facile pulizia

### PORTA BRUCIATORE **2**

Porta bruciatore **autoraffreddata** senza pannello isolante

### BRUCIATORE **3**

Esclusivo **bruciatore semisferico inox** speciale con **guarnizione long-life**

### GAS ADAPTIVE **4**

Sistema intelligente **"Gas-adaptive"** derivato dalle caldaie industriali, che monitora e autostabilizza la combustione al variare delle condizioni gas + fumi

### VENTILATORE **5**

Ventilatore disassato, per agevolare la **manutenzione del gruppo termico senza smontaggio**. **Clapet antireflusso** fumi integrato per collegamento a C.C.S. (conforme a UNI 7129)

## EFFICIENZA AL TOP ANCHE SU VECCHI IMPIANTI (SOSTITUZIONI)

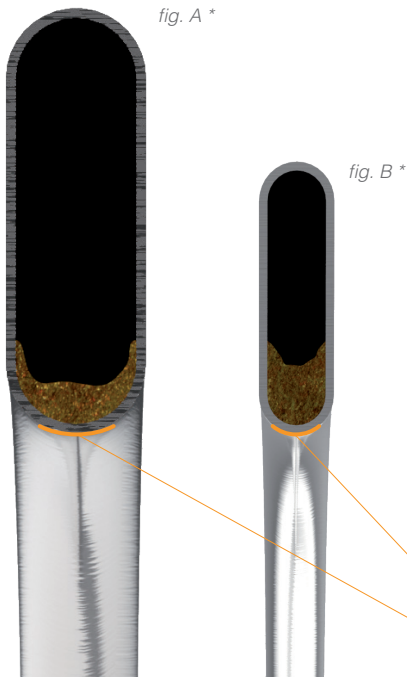

La geometria dello scambiatore del gruppo termico **THERMOBALANCE™** di BLUEHELIX MAXIMA (**figura A**) **consente il funzionamento quasi al massimo dell'efficienza di progetto anche in condizioni di parziale intasamento**, mentre a parità di quantità di depositi e sedimenti (es. dovuti all'installazione su vecchi impianti) lo scambiatore tradizionale in **figura B** tende a otturarsi molto più velocemente nella parte a contatto con la fiamma a causa della ridotta area di passaggio del fluido, in cui si viene a costituire una vera e propria barriera di depositi\* che ostacolano lo scambio termico e riducono l'efficienza al di sotto dei valori nominali.

\* Rif.: pari quantità (5 gr.) di incrostazioni e depositi nello scambiatore (A) e (B), a parità di lunghezza della sezione di tubo. Scala 150% della misura reale.

Sezione di scambio termico con la fiamma

## IL MOTORE: CELLA DI COMBUSTIONE

Il tubo che costituisce lo scambiatore di BLUEHELIX MAXIMA è realizzato in **acciaio inossidabile**, un materiale che permette di realizzare una **superficie estremamente liscia**, quindi meno aggredibile da agenti incrostanti e depositi.

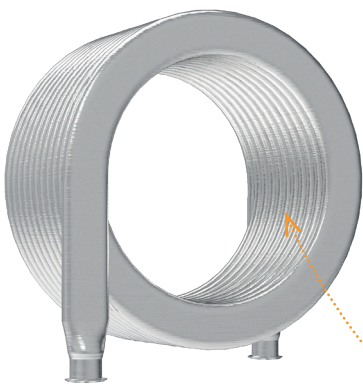

Sezione extra maggiorata, la superficie liscia e il percorso a serpentina diminuiscono drasticamente la percentuale di depositi all'interno del tubo e allungano enormemente la vita utile dello scambiatore

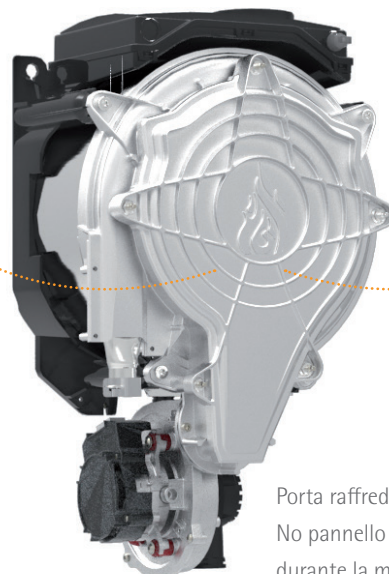

Porta raffreddata ad aria.  
No pannello isolante (non si rompe durante la manutenzione)

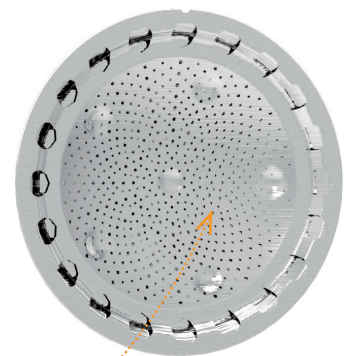

Esclusivo bruciatore in acciaio inossidabile semisferico





## IL GRUPPO IDRAULICO POTENZIATO

Tutti i modelli della serie BLUEHELIX MAXIMA sono dotati di **scambiatore a piastre sanitario potenziato a 20 piastre e di un circolatore riscaldamento potenziato ad al prevalenza da 7.5 m.c.a.**

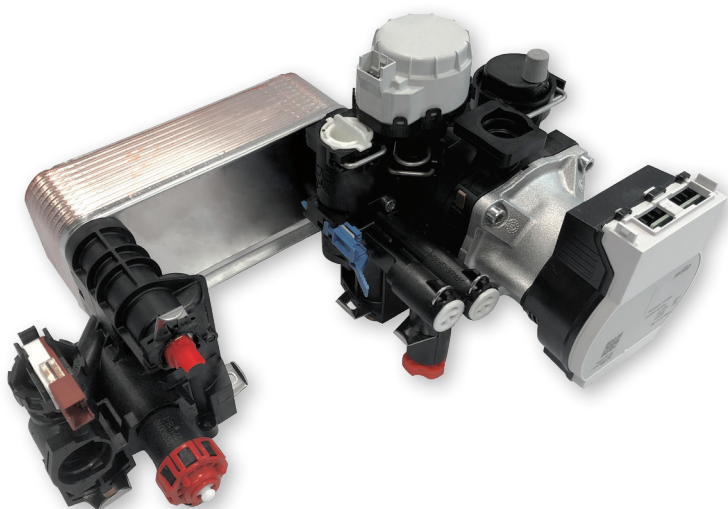

Il notevole aumento della sezione di passaggio dello **scambiatore a 20 piastre** rispetto ad uno tradizionale (es. a 14 piastre) ne **riduce fortemente l'intasamento nel tempo, anche in presenza di acque particolarmente dure**, aumentando di molto la vita media dello stesso e riducendo al minimo i costi di manutenzione.

La **pompa potenziata** di circolazione impianto da **7,5 metri di prevalenza** consente a tutti i modelli di BLUEHELIX MAXIMA di poter funzionare correttamente **erogando tutta la potenza necessaria anche in impianti ad elevate perdite di carico** (impianti nuovi particolarmente estesi o vecchi impianti in presenza di incrostazioni).

## MC<sup>2</sup>: MULTI COMBUSTION CONTROL

L'elettronica controlla la corrente di ionizzazione di fiamma in modo da garantire una **combustione ottimale** al variare della densità dell'aria o della qualità del gas. La relazione tra il rapporto aria/gas ( $\lambda$ ) ed il segnale di ionizzazione di fiamma viene utilizzata per il controllo del rapporto aria gas stesso e quindi della combustione.

**MC<sup>2</sup>: Multi Combustion Control**, il nuovo sistema di combustione con tecnologia brevettata **gas-adaptive** migliora l'adattabilità di utilizzo al variare delle condizioni della rete gas (es. fluttuazioni o ridotte pressioni).

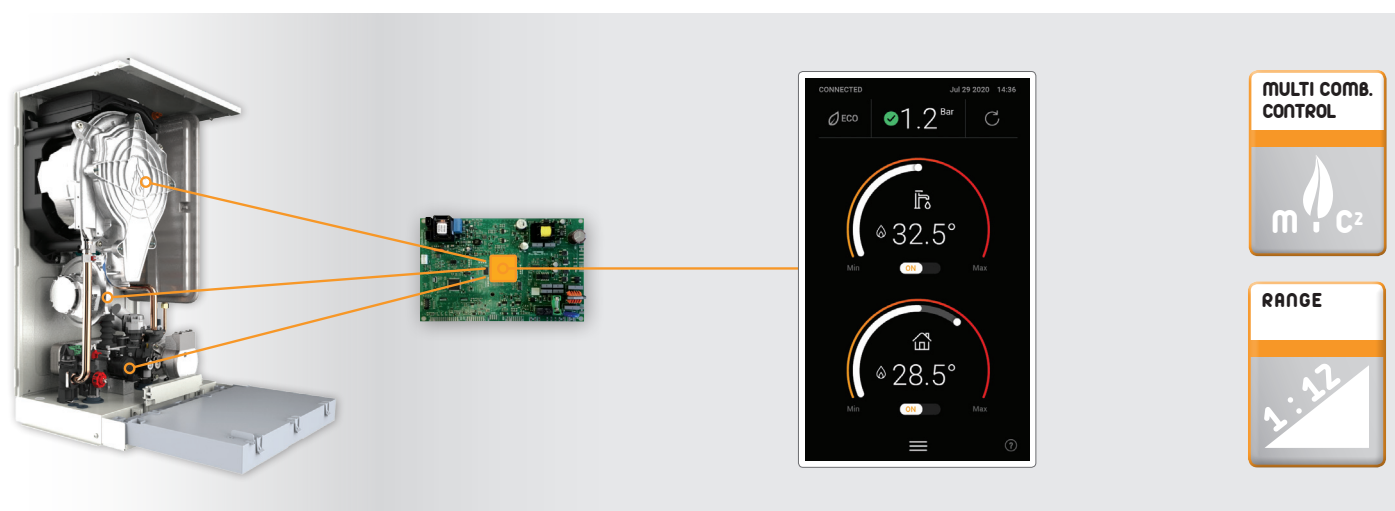

Inoltre la nuova elettronica di controllo **consente di raggiungere elevati campi di modulazione** che possono arrivare **fino a 1:12 per il modello 34C**.

In questo modo **BLUEHELIX MAXIMA è in grado di adeguarsi alla potenza effettiva richiesta dall'impianto** con estrema facilità ed efficienza, **evitando fastidiosi funzionamenti di tipo on/off** che aumentano i costi di esercizio e riducono la vita media del prodotto.



## MAXIMA SEMPLICITÀ DEI COLLEGAMENTI ELETTRICI

### Operazioni veloci e sicure

Le operazioni da svolgere per collegare elettricamente **BLUEHELIX MAXIMA** sono estremamente semplificate ed agevolate.

La morsettiera dei collegamenti è direttamente accessibile esternamente nella parte inferiore del prodotto senza dover rimuovere parte del mantello per accedere all'interno.

Ciò rende **estremamente veloce** oltre che sicuro **l'intervento del tecnico** evitando inoltre eventuali danni accidentali a componenti interni del prodotto.



## EASY MAINTENANCE

### Manutenzione senza problemi

Al momento della prima manutenzione, il tecnico si può rendere conto della cura con cui è stato progettato ogni dettaglio per agevolare il suo lavoro. Grazie alla massima accessibilità dei principali componenti, il **gruppo termico "Thermobalance"**™ permette di eseguire la manutenzione con massima precisione e velocità.

Alcuni esempi:

- L'accessibilità interna è favorita dal **mantello in 3 pezzi** con i fianchetti smontabili.
- La scatola elettrica della scheda elettronica può essere facilmente estratta dallo chassis lasciando **libero accesso alle parti interne**.
- Il **ventilatore disassato dal bruciatore** e posto sotto, non deve essere smontato per accedere al gruppo bruciatore-scambiatore in acciaio.
- La **porta del bruciatore** è totalmente **auto-raffreddata** ad aria e quindi non necessita del pannello isolante, evitando il rischio che questo possa danneggiarsi o rompersi durante lo smontaggio per la pulizia.
- Il **bruciatore si smonta allentando soli 3 bulloni** lasciando libero accesso allo scambiatore in acciaio inox.
- Lo **scambiatore primario a passaggi extra-maggiorati** è concepito per sfidare le acque più dure ed è **facilmente pulibile** grazie al circuito a tubo singolo non collettorizzato.
- Il **filtro in ingresso** dell'acqua sanitaria può essere **estratto** con estrema facilità direttamente dall'interno **senza dover rimuovere gli attacchi idraulici** della caldaia.
- L'eventuale smontaggio e la **sostituzione dello scambiatore a piastre** avviene semplicemente **mediante la rimozione di due bulloni** a brugola accessibili frontalmente



# SOSTITUZIONE SEMPLIFICATA

## Scarico fumo $\varnothing$ 50 mm

La nuova caldaia può essere installata anche con scarichi per intubamento diametro 50mm.

Particolarmente importante nel **mercato delle sostituzioni** nel caso frequente di canne fumarie collettive che necessitano di **intubamenti "pesanti"** dove è necessario avere una **elevata capacità di espulsione fumi** anche con diametri ridotti.

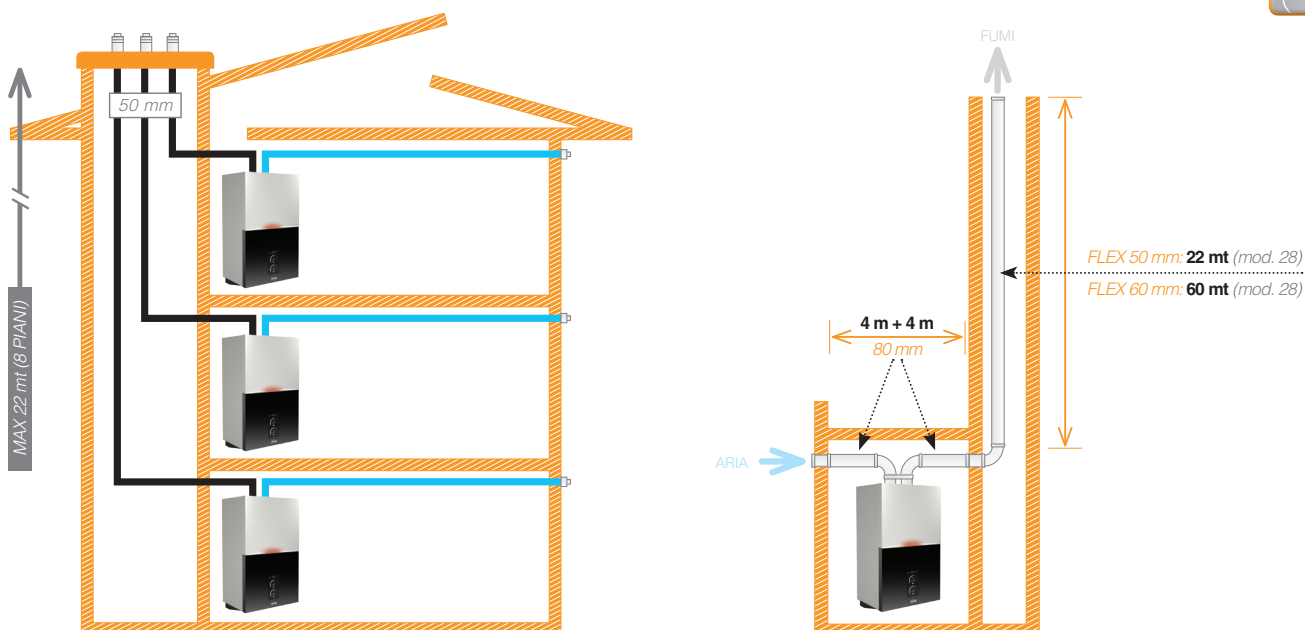

## Collettive in pressione

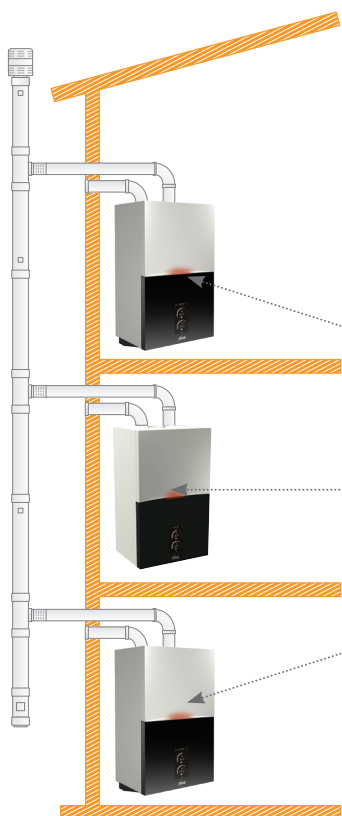

**F.P.S.:** Sistema di Protezione Fumi. La valvola clapet fumi (installata di serie) permette una **facile connessione a sistemi collettivi fumari in pressione** (es. nei risanamenti), in accordo alla normativa UNI 7129. **Per gli installatori** la soluzione della canna collettiva in pressione è **più economica** (riduzione dei diametri dei camini).

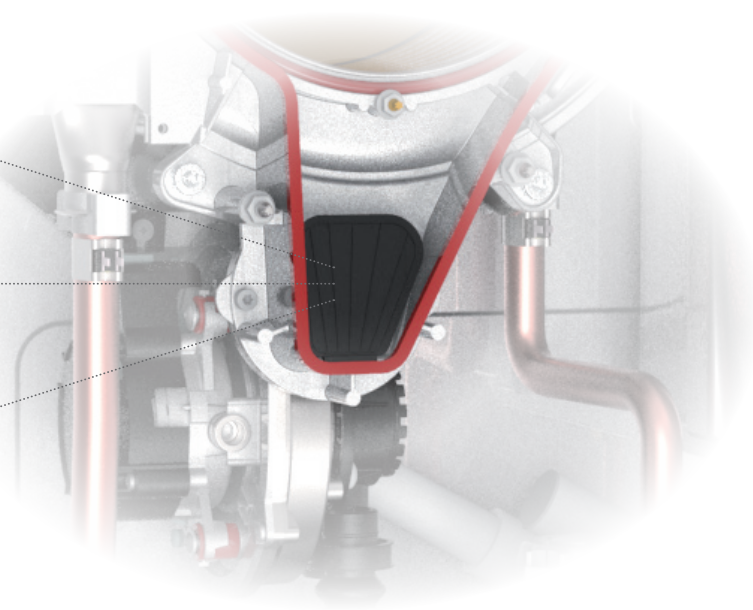



# CARATTERISTICHE

## Identity card

- > **Estetica** con linee esclusive (Patent) che innovano radicalmente il concetto di design attraverso l'impiego del cristallo temperato e delle forme curve
- > Ricca disponibilità di **accessori opzionali: kit comando remoto** wi-fi CONNECT gestibile tramite App, **kit idraulici** di collegamento (5 tubi, 4 rubinetti), carter **copri-attacchi**
- > **Caldia** con scambiatore primario in **acciaio inox** ad elevato spessore, con passaggi maggiorati a garanzia della durata e della ridotta manutenzione
- > **Circolatore riscaldamento modulante potenziato** ad elevata prevalenza su tutti i modelli in grado di adattarsi anche ad impianti particolarmente resistenti
- > **Elettrocaricamento impianto semi-automatico di serie**
- > **Scambiatore sanitario potenziato ad elevato numero di piastre** particolarmente immune agli intasamenti ed in grado di mantenere costanti nel tempo la capacità di produzione dell'acqua calda sanitaria
- > **A+ SYSTEM**: grazie all'abbinamento al comando remoto modulante **CONNECT** ed alla lettura della temperatura esterna direttamente da internet, raggiunge il massimo di **efficienza energetica A+** (scala da G ad A+++)
- > Si adatta agevolmente alle condizioni di carico grazie all'**ampio range di modulazione** che può arrivare **fino a 1:12** (mod. 34C, 1:10 mod. 28C)
- > **MC<sup>2</sup>**: Multi Combustion Control, nuovo sistema di combustione con tecnologia brevettata gas-adaptive per una migliore adattabilità di utilizzo al variare delle condizioni della rete gas
- > **Display touch screen grafico a colori da 7 pollici**
- > Visualizzazione immediata dello stato di funzionamento grazie al **led multicolore** frontale
- > **Particolarmente adatta al funzionamento in canne fumarie che necessitano di intubamenti "pesanti"**, grazie al funzionamento con scarichi fumo diametro 50 mm
- > **Progettata per semplificare ed agevolare le normali operazioni di manutenzione e pulizia** grazie al facile accesso ai componenti interni
- > **Cablaggio elettrico semplificato** che non richiede la rimozione del mantello della caldaia grazie all'**accesso diretto alla morsettiere esterna di collegamento** disponibile sulla parte inferiore del prodotto.



Esclusivo gruppo termico integrato Ferroli "Thermbalance"™



Funzionante con miscele di gas naturale arricchite con l'idrogeno già previste in distribuzione in Europa (\*)  
(\*) miscela di Gas Naturale/Idrogeno 80%/20%



Pagamento a 60 gg da fine lavori, in un'unica rata per valore dell'incentivo fino a 5.000 euro. Riservato ai soggetti pubblici anche se "fiscalmente incapienti".



Prodotti che rientrano nelle agevolazioni fiscali previste dalla Legge Finanziaria in vigore



**F.P.S:** Sistema di Protezione Fumi. La valvola clapet fumi permette una facile connessione a sistemi collettivi fumari in pressione (es. nei risanamenti), in accordo alla normativa UNI 7129



**MC<sup>2</sup>:** Multi Combustion Control, nuovo sistema di combustione con tecnologia brevettata "Gas-adaptive"



**cablaggio elettrico semplificato con accesso diretto alla morsettiere esterna di collegamento** disponibile sulla parte inferiore del prodotto



Rapporto di modulazione tra Pmax e Pmin



Apparecchio abbinabile con sistemi di preriscaldamento per l'acqua calda sanitaria



Apparecchio funzionante in **regolazione climatica** a temperatura di impianto scorrevole (sonda di temperatura esterna opzionale)



Apparecchio appositamente progettato per avere una **particolare semplicità** di installazione e manutenzione



Funzionamento in **luogo parzialmente protetto** con temperatura minima di **-5°C di serie**



**M.G.R:** Metano Gpl Aria Propanata Ready, mediante una semplice configurazione la caldaia è in grado di funzionare sia a metano che a gpl senza l'utilizzo di kit di conversione aggiuntivi



Raggiunge un'efficienza stagionale del riscaldamento d'ambiente tra le più alte della sua categoria: **ηs 94%**



**Controllo remoto** dei parametri della caldaia tramite comando a distanza



È possibile **ritardare l'accensione del bruciatore** attivandolo solamente a fronte di reali prelievi di acqua calda sanitaria



Scambiatore primario **monotermico ad alte prestazioni in acciaio inox**



**Scambiatore sanitario potenziato a 20 piastre.** Ridotto intasamento nel tempo, anche in presenza di acque particolarmente dure



**Pompa di circolazione potenziata da 75 m prevalenza.** Consente di fornire tutta la potenza necessaria anche ad impianti con elevate perdite di carico



Omologazione per il funzionamento con **scarichi fumi diametro 50mm**



# CARATTERISTICHE

## Idraulica - Energy label

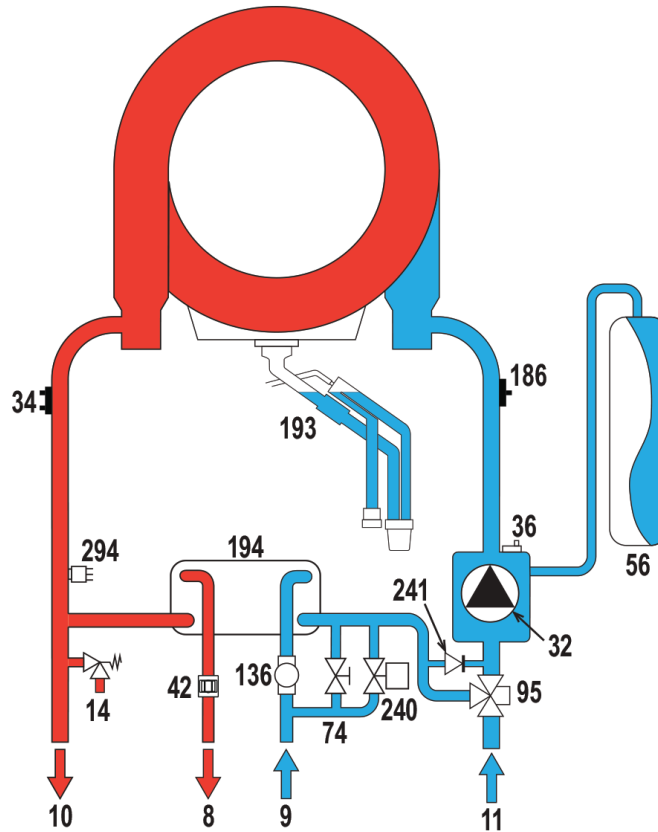

**LEGENDA** 8 Uscita acqua sanitario 9 Entrata acqua sanitario 10 Mandata impianto 11 Ritorno impianto 14 Valvola di sicurezza 32 Circolatore riscaldamento 34 Sensore temperatura riscaldamento 36 Sfiato aria automatico 42 Sonda temperatura sanitario 56 Vaso di espansione 74 Rubinetto di riempimento impianto 95 Valvola deviatrice 136 Flussometro 186 Sensore di ritorno 193 Sifone 194 Scambiatore acqua sanitaria 240 Elettrovalvola caricamento impianto 241 Bypass automatico (interno al gruppo pompa) 294 Sensore di pressione

### ENERGY LABEL CALDAIA

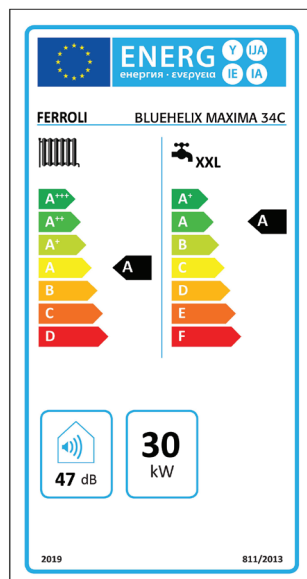
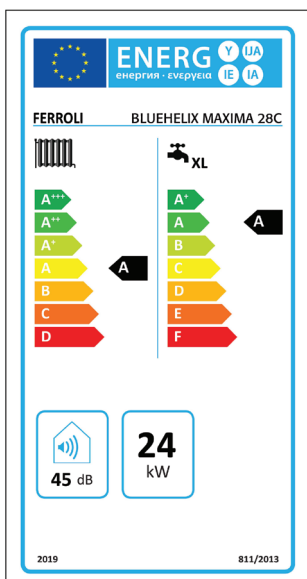

### ENERGY LABEL SISTEMA CALDAIA + COMANDO AMBIENTE

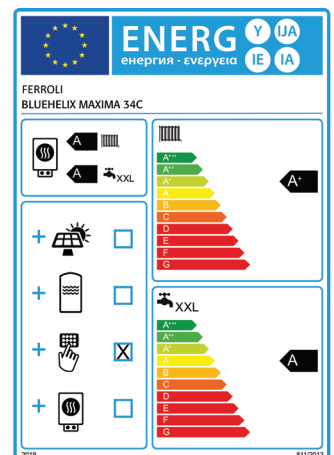
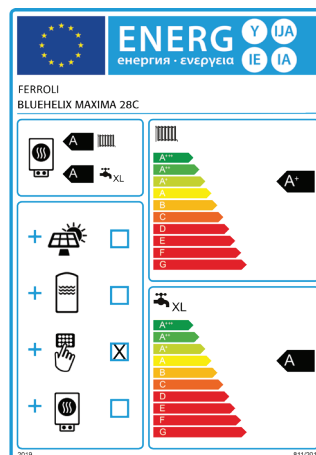



# CARATTERISTICHE

## Dimensioni - Perdite di carico/prevalenza

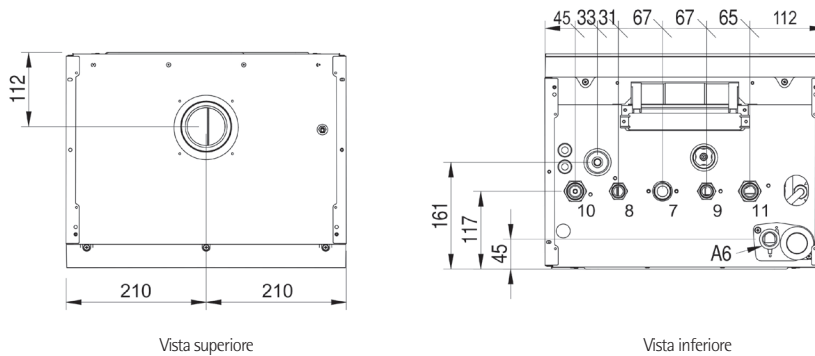
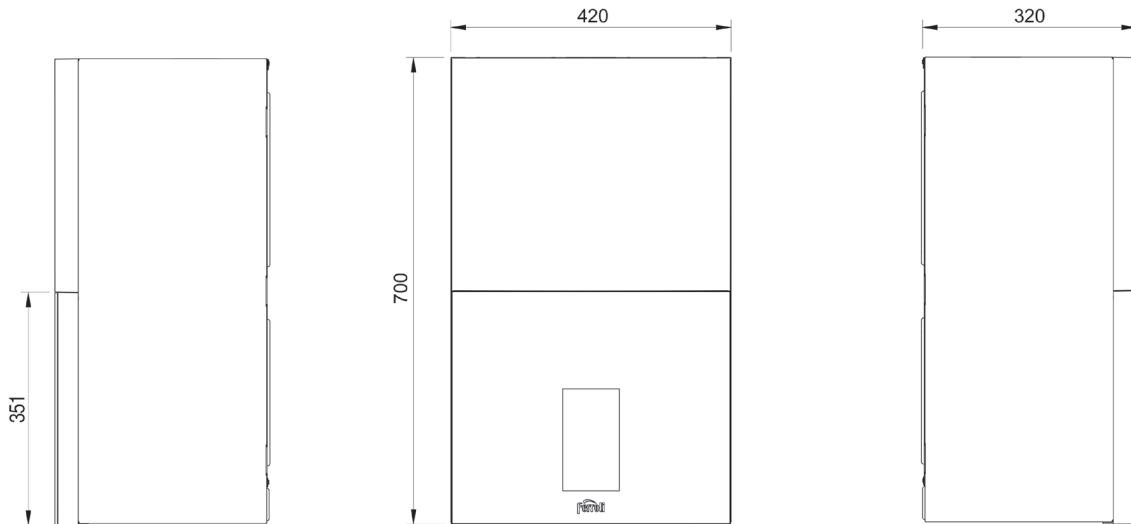

**LEGENDA** 7 entrata gas 3/4" 8 uscita sanitario 1/2" 9 entrata sanitario 1/2" 10 mandata impianto 3/4" 11 ritorno impianto 3/4" A6 attacco scarico condensa

## PREVALENZA UTILE DISPONIBILE ALL'IMPIANTO

### BLUEHELIX MAXIMA 28 C

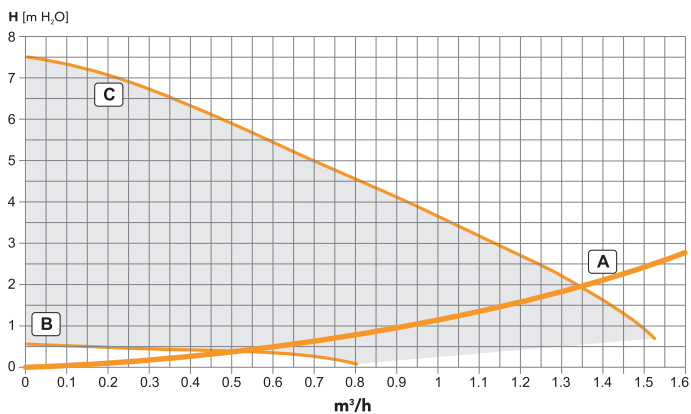

A Perdite di carico caldaia - B Velocità min circolatore - C Velocità Max Circolatore

### BLUEHELIX MAXIMA 34 C

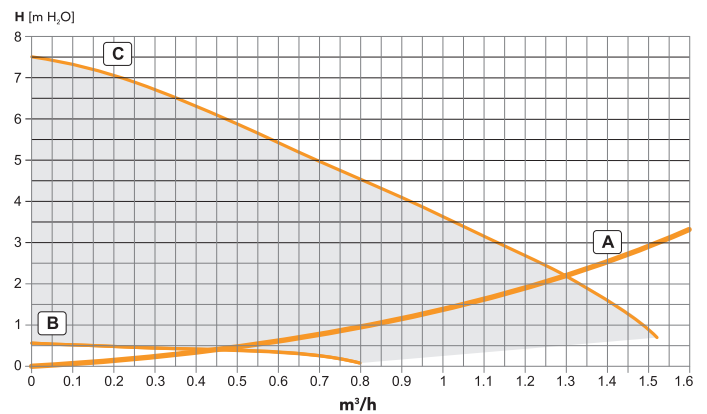









A Perdite di carico caldaia - B Velocità min circolatore - C Velocità Max Circolatore



# DATI TECNICI

## Tabella riepilogativa kit caldaia + comando Connect

BLUEHELIX MAXIMA			28 C	34 C
Classe ERP		(Classe G - A++)	 (*)	 (*)
		(Classe G - A)	 	 
Portata termica max riscaldamento (Hs)	kW		24,5	30,6
Portata termica min riscaldamento (Hs)	kW		2,9	2,9
Potenza termica max riscaldamento (80/60°C)	kW		24,0	30
Potenza termica min riscaldamento (80/60°C)	kW		2,8	2,8
Potenza termica max riscaldamento (50/30°C)	kW		26,0	32,5
Potenza termica min riscaldamento (50/30°C)	kW		3,1	3,1
Portata termica max sanitario (Hi)	kW		28,5	34,7
Portata termica min sanitario (Hi)	kW		2,9	2,9
Potenza termica max sanitario	kW		28,0	34,0
Potenza termica min sanitario	kW		2,8	2,8
Rendimento Pmax (80-60°C) (Hi)	%		98,1	97,9
Rendimento Pmin (80-60°C) (Hi)	%		98	98
Rendimento Pmax (50-30°C) (Hi)	%		106,1	106,1
Rendimento Pmin (50-30°C) (Hi)	%		107,5	107,5
Rendimento 30%	%		109,7	109,5
Pressione gas alimentazione G20	mbar		20	20
Portata gas max G20	m³/h		3,02	3,67
Portata gas min G20	m³/h		0,31	0,31
CO <sub>2</sub> max / min G20	%		9±0,8	9±0,8
Pressione gas alimentazione G31	mbar		37	37
Portata gas max G31	kg/h		2,21	2,70
Portata gas min G31	kg/h		0,23	0,23
CO <sub>2</sub> max / min G31	%		10±0,8	10±0,8
Classe di emissione NOx (EN 15502-1)	-		6	6
Pressione max esercizio riscaldamento	bar		2,5	2,5
Pressione min esercizio riscaldamento	bar		0,8	0,8
Temperatura max riscaldamento	°C		95	95
Contenuto acqua riscaldamento	litri		2,9	4,3
Capacità vaso di espansione riscaldamento	litri		8	10
Pressione precarica vaso di espansione riscaldamento	bar		0,8	0,8
Pressione max di esercizio sanitario	bar		9	9
Pressione min di esercizio sanitario	bar		0,3	0,3
Portata sanitaria Δt 25°C	l/min		16,1	19,5
Portata sanitaria Δt 30°C	l/min		13,4	16,2
Grado protezione	IP		X4D	X4D
Tensione di alimentazione	V/Hz		230V / 50Hz	230V / 50Hz
Potenza elettrica assorbita	W		82	99
Peso a vuoto	kg		28	32

(\*) In abbinamento al comando remoto CONNECT. È disponibile anche il codice della sola caldaia



## AVVISO PER GLI OPERATORI COMMERCIALI:

Nell'ottica della ricerca del miglioramento continuo della propria gamma produttiva, al fine di aumentare il livello di soddisfazione del Cliente, l'Azienda precisa che le caratteristiche estetiche e/o dimensionali, i dati tecnici e gli accessori possono essere soggetti a variazione.

Occorre pertanto prestare la massima cura affinché ogni documento tecnico e/o commerciale (listini, cataloghi, depliant ecc...) fornito al Cliente finale risulti essere aggiornato con l'ultima edizione. I prodotti del presente documento possono essere considerati coperti da garanzia se acquistati e installati in Italia.

L'Organizzazione Commerciale e quella dei Centri di Assistenza Tecnica sono reperibili sul sito internet [www.ferroli.com](http://www.ferroli.com)

### Consulenza Prodotti e Assistenza Tecnica



[prevendita@ferroli.com](mailto:prevendita@ferroli.com)

### Sportello incentivi



[www.ferroli.com/it/sportello-incentivi](http://www.ferroli.com/it/sportello-incentivi)  
[sportelloincentivi@ferroli.com](mailto:sportelloincentivi@ferroli.com)

### Ferrolì SpA

37047 San Bonifacio (VR) Italy  
Via Ritonda 78/A  
tel. +39.045.6139411  
fax +39.045.6100933  
[www.ferroli.com](http://www.ferroli.com)